

FQ55FNDF



Produktgrupp	Kyl
Installation	Fristående
Kategori	2 Dörrar & 2 Lådor
Reference width	Higher than 80
No frost	Total
Typ av kyla	Ventilerad kyl, frys No Frost
Avfrostning	Automatisk
Typ av gångjärn	Standard
EAN-kod	8017709293284



Estetisk linje



Estetik	Universiell	Sidopartiernas material	Stål
Färg	Svart	Sidornas färg	Svart
Finish	Högblank	Logga	Utanpåliggande
Design	Platt	Färg på dörrhyllsprofiler	Silver
Dörrens material	Stål	Färg på lådprofiler	Silver
Handtag	Extern	Färg på hyllprofiler	Silver
Typ av handtag	Fast	Display	LED
Handtagets färg	Svart	Placering av display	Externt (på dörren)
Färg på logo	Krom		

Inredning kylskåp



Antal justerbara hyllplan	3	Grönsaksfack	Ja
Antal frukt- och grönsakslådor	2	Typ av Grönsaksfack	Glas
Typ av justerbara hyllplan	Glas	Belysning kyl	Ja
Upphängning av grönsakslåda	Glidskenor	Typ av Belysning kyl	LED

Kylskåpsdörr

Antal hyllplan med genomskinligt lock	2	Antal hyllplan med flaskställ	2
Antal justerbara hyllplan	4	Flaskställ med metalltråd	Ja
Justerbara hyllplan av metalltråd	Ja		

Övrig inredning kylskåp



Tillbehör	Äggfack	Fläkt	Ja
Natural Plus Blu Light	Ja	Ionizer	Ja
MultiFlow	Ja	Antibakteriellt luktfilter	Ja

Inredning frys

Antal lådor	2
-------------	---

Övrig inredning frys



Tillbehör	1 isfack	Zon för snabbinfrysning	Ja
-----------	----------	-------------------------	----

Andra tekniska egenskaper

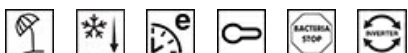

Display för funktioner	Semesterläge, Snabbinfrysning, Snabbkylning, Eco, Barnlås
Snabbinfrysningsknapp	Ja
Larm vid öppen dörr	Ja
Temperaturlarm	Ja
Antibakteriella lister	Ja
Typ av temperaturkontroll	Elektronisk
Antal kompressorer	1
Typ av kylgas	R600a
Typ av kompressor	Inverter Technology
Mängd kylmedia (gr)	63 g
Skummedel	Cyklopentan

Prestanda/Energimärkning – Reg. 2019



Årlig energianvändning (kWh/år)	378 kWh/a	Luftburet akutstiskt buller räknat i dB(A) re 1 pW	35 dB(A) re 1pW
---------------------------------	-----------	--	-----------------







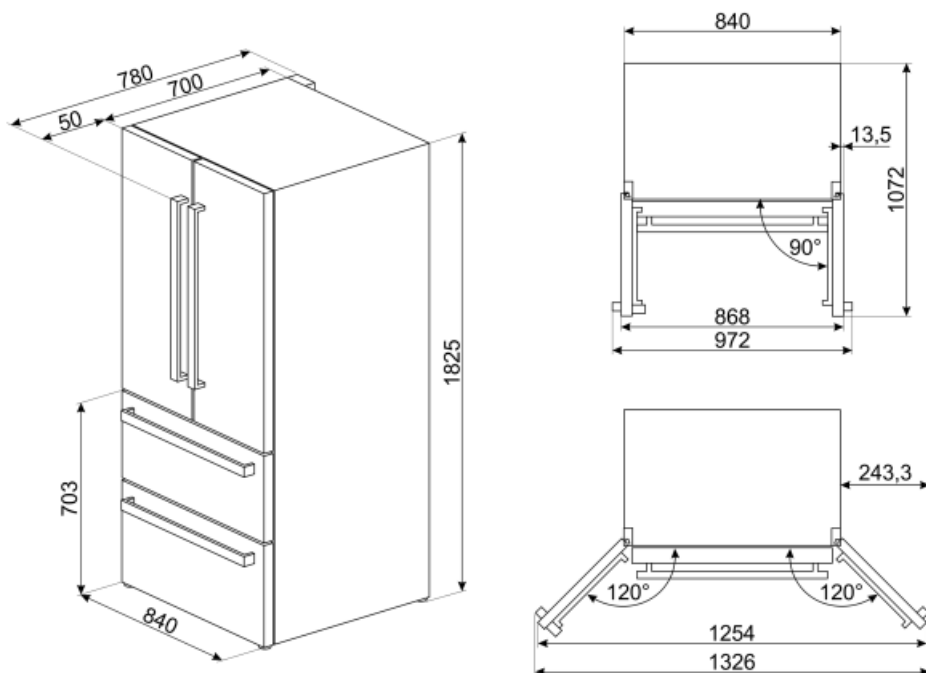









Energiklass	F	Kapacitet vid strömavbrott	18 h
Utsläppsklass för luftburet akustiskt buller	B	4 stjärnor – Fryskapacitet	10.7 Kg/24h
Totalvolym (dm ³ eller liter)	539 l	Klimatklass	SN, ST
Summan av frysfackets/frysfackens volymer	152 l	EEl	125 %
Summan av lågtemperaturfackets/-ens och kylfacket/-ens volymer	387 l		

Elektrisk anslutning

Typ av kontakt	(F;E) Eurokontakt	Volt (V)	230 V
Anslutningseffekt	160 W	Frekvens	50 Hz
Ström	0,9 A	Sladdens längd	240 cm



Symbols glossary (TT)

	4 stjärnors frysfack för bättre konservering av maten.		Smeg Active Ion system improves the quality of the air inside the cell. Thanks to the generation of negatively charged ions released inside the fridge Active Ion system neutralizes unpleasant dust.
	Den automatiska avfrostningen fungerar genom att avfrosta automatiskt med jämna mellanrum, vilket eliminerar behovet av att frosta av manuellt.		Antibakteriell behandling: antibakteriell behandling för att säkerställa bättre hygien
	Barnlås: vissa modeller är utrustade med en anordning för att låsa programmet / cykeln så att det inte kan ändras av misstag.		LCD-display: för att optimera prestanda och förenkla användningen av apparaten.
	Ekonomiskt läge: Analyserar kylskåpets funktion under aktiveringen och optimerar driftcykeln för att minska strömförbrukningen.		Energieffektivitetsklass F
	A ++: Energieffektivitetsklass A ++ hjälper till att spara upp till 20% energi jämfört med klass A. Maximal prestanda med lägsta förbrukning garanteras.		Ventilerad: Tvångsfördelning av kall luft i kylskåpet, vilket möjliggör jämn temperatur i kylan.
	Snabbfrysning: Snabbfrysningfunktionen sänker temperaturen i facket när den aktiveras några timmar före användning.		Energisparläge: Med det här energisparläget kan du inaktivera kylskåpet samtidigt som frysen fungerar.
	Inre LED-belysning: ett mer energieffektivt och mer varaktigt sätt att lysa upp apparatens inre.		Smegs utveckling mot intelligentare och mer miljövänliga modeller har lett till valet av Inverter-teknik som minskar förbrukningen betydligt.
	Air plus: håller maten färsk längre.		Natural Plus Blue Light: Det unika systemet Natural Plus Blue Light fungerar i samklang med naturen för att öka förvaringstiden för frukt och grönsaker.
	No Frost: Systemen No Frost och Frost Free förhindrar isbildning så att ingen avfrostning krävs.		